

# FREEDOM

design Angelo Armano



**DOIMO**<sup>®</sup>  
Salotti

## SCHEDA PRODOTTO / PRODUCT ID CARD

*In ottemperanza alle disposizioni del D.Lgs n. 206 del 2005, "Codice del consumo"*

**STRUTTURA:** legno massiccio di abete; pannello di particelle di legno grezzo, biodegradabile; pannello di fibra di legno dura.

**MOLLEGGIO DELLA SEDUTA:** cinghie elastiche fissate con punti metallici.

**IMBOTTITURA STRUTTURA:** rivestita con del vellutino accoppiato da 8 mm. Lo schienale/bracciolo è realizzato in poliuretano espanso indeformabile densità 40 kg/m<sup>3</sup> rivestito con del vellutino accoppiato da 8 mm.

**IMBOTTITURA CUSCINI:** schienali realizzati in mollapiuma rivestita in tessuto policotone. Sedute in poliuretano espanso, densità 25/30 kg/m<sup>3</sup> rivestito con cuffia di resinato da 150 gr e vellutino accoppiato da 3 mm.

**RIVESTIMENTO:** tessuto, microfibra, ecopelle o pelle completamente sfoderabile.

**CARATTERISTICHE:** divano componibile. La versione ignifuga è su richiesta specifica, in funzione dell'utilizzo.

**PIEDE DI SERIE:** a stelo in acciaio finitura verniciato 001 bronzo vintage H 18 cm.

**STRUCTURE:** solid fir wood; raw, biodegradable, particle board; hardwood fibreboard

**SPRING SEATING:** elastic straps fixed with metal staples.

**STRUCTURE PADDING:** is covered with 8 mm matched velveteen. The back/armrest is made of non-deformable polyurethane foam with a density of 40 kg/m<sup>3</sup> and covered with 8 mm matched velveteen.

**CUSCHIONS PADDING:** backrest cushion is made of 50% feather mix and 50% polyester staples coated with anti-feather polycotton. Seat cushions are made with non-deformable polyurethane foam density 20/25 kg/m<sup>3</sup> covered with 150 gr.

**COVERING:** completely removable and available in fabric, microfiber, eco leather and leather.

**FEATURES:** modular sofa. This product is available in fire-retardant version upon specific request, depending on destination country.

**STANDARD FEET:** free-standing metal feet in 001 bronzo vintage painted metal H 18 cm.

## LINEE GUIDA / GUIDELINES

---

**IMPORTANTE:** la seguente scheda prodotto viene consegnata insieme al manufatto. Doimo Salotti declina ogni responsabilità per l'eventuale mancata consegna del presente documento al consumatore finale o per l'omessa lettura di quanto sopra descritto. Il rivenditore ha la responsabilità di disporre del manufatto nel miglior modo, preservandolo da circostanze ambientali che possono influire sulle proprietà del manufatto. Doimo Salotti non risponde per l'uso improprio dei suoi prodotti o l'errato montaggio.

**MANUTENZIONE:** nella scheda del rivestimento, allegata al manufatto al momento della vendita, sono indicate le operazioni da seguire scrupolosamente per una corretta manutenzione e il lavaggio del rivestimento. Prima di eseguire una qualsiasi operazione sul manufatto, assicurarsi di aver compreso il procedimento senza errori. Doimo Salotti declina ogni responsabilità per la mancata applicazione di tali informazioni.

**RISPETTA L'AMBIENTE:** lo smaltimento del manufatto è regolamentato e deve avvenire nel rispetto dell'ambiente presso l'isola ecologica più vicina. In alternativa, contattare gli uffici comunali per programmare il ritiro del manufatto.

**IMPORTANT:** this product specification sheet is delivered with the product. Doimo Salotti declines all liability if this specification sheet is not handed to the final customer or is not read correctly. We delegate to our retailers the responsibility to identify the most suitable place for our products and their care. Doimo Salotti declines all liability if the products are not used or installed correctly.

**PRODUCT CARE:** for the maintenance, washing and type of fabric, please check the instruction provided in the fabric specification. Be sure you understand each procedure before you begin an activity. Doimo Salotti declines all liability if this information will be ignored.

**RESPECT THE ENVIRONMENT:** please contact your local waste disposal service, when needed to dispose the item after use.

## DIMENSIONI / DIMENSIONS

Misure in cm

Measurements in cm

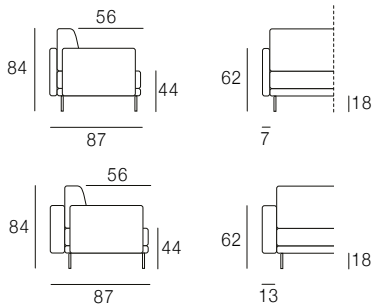

elemento da 80

L. 80 P. 80 H. 44



elemento da 160

L. 160 P. 80 H. 44



elemento da 240

L. 240 P. 80 H. 44

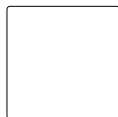

elemento da 130x130

L. 130 P. 130 H. 44

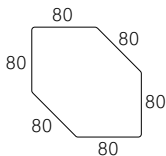

elemento esagonale da 137x137

L. 137 P. 137 H. 44



pouf da 80

L. 80 P. 80 H. 44



bracciolo/schienale da 7 cm

L. 7 P. 70 H. 62



bracciolo/schienale da 13 cm

L. 13 P. 70 H. 62

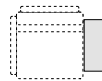

piano servetto da 70x24

L. 24 P. 70 H. 40



poggiatesta da 62  
L. 62 P. 15 H. 52



cuscino in misto piuma pinzato da 40x40  
L. 40 P. 10 H. 40

## ESEMPI DI COMPOSIZIONI

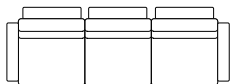

Composizione da 266x93  
1 elemento da 240  
5 schienali/bracciolo da 13  
3 cuscini schienale da 80

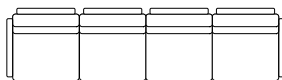

Composizione da 334x87  
2 elementi da 160  
6 schienali/bracciolo da 7  
4 cuscini schienale da 80

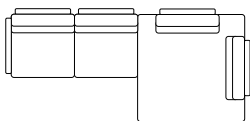

Composizione da 304x137  
1 elemento da 160  
1 elemento da 130x130  
5 schienali/bracciolo da 7  
4 cuscini schienale da 80

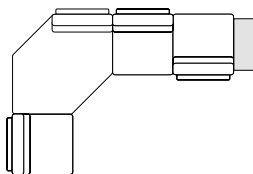

Composizione da 328x224  
1 elemento da 160  
1 elemento da 80  
1 elemento esagonale da 137x137  
4 schienali/bracciolo da 7  
4 cuscini schienale da 80  
1 servetto da 70x24

